

# INSTRUKCJA OBSŁUGI

Motocykl Elektryczny Hyper Gogo

**PIONEER 12 PLUS**



## **OSTRZEŻENIA**

### **WAŻNE! - ZATRZYMAJ TE INSTRUKCJE DO PRZYSZŁEGO ZASTOSOWANIA**

Bezpieczeństwo Twojego dziecka zależy od tego czy będziesz postępować zgodnie z instrukcją. Ważne jest aby osoba korzystająca z niniejszego produktu w pełni rozumiała instrukcje.

**OSTRZEŻENIE!** Produkt nie jest przeznaczony dla dzieci o wadze powyżej 65 kg ze względu na ryzyko przecięcia.

**OSTRZEŻENIE!** Należy stosować środki ochrony indywidualnej. Nie używać w ruchu ulicznym.

**OSTRZEŻENIE!** Nigdy nie zostawiaj swojego dziecka bez opieki.



## **OSTRZEŻENIA**

- Należy nosić sprzęt ochronny. Nie do użytku w ruchu ulicznym.
- Ważne jest, aby zachować instrukcję obsługi, ponieważ zawiera ona ważne informacje.
- Motocykl przeznaczony jest do składania przez osobę dorosłą.
- Podczas składania śrubokręt jest używany wyłącznie przez osoby dorosłe.

# DZIĘKUJEMY ZA WYBRANIE NASZEGO PRODUKTU

## PRZED UŻYCIEM

Przed rozpoczęciem korzystania z urządzenia dokładnie zapoznaj się z instrukcją obsługi oraz wszystkimi innymi instrukcjami dotyczącymi bezpieczeństwa oraz ostrzeżeniami

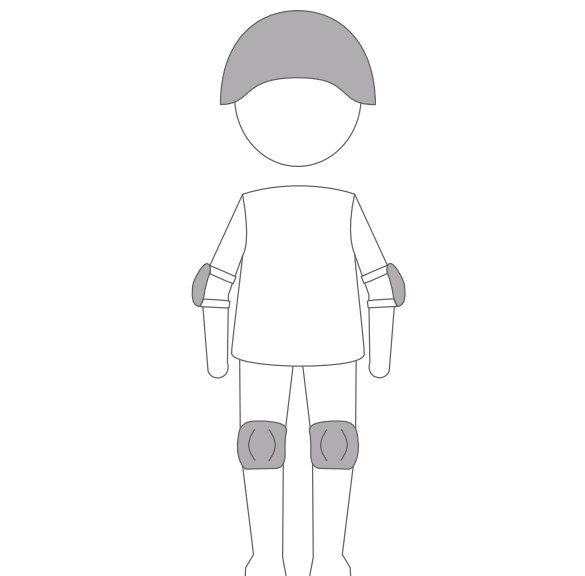





**WIEK 6+**

## **OSTRZEŻENIE**

Pozwolenie dzieciom poniżej 6 roku życia na prowadzenie tego motocykla zwiększa ryzyko poważnych obrażeń, a nawet śmierci.

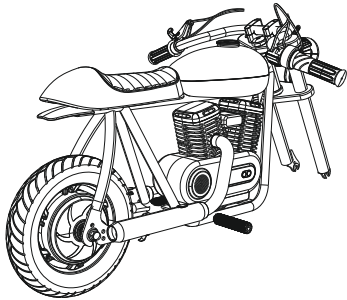
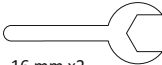
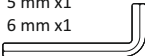
W przypadku dzieci poniżej 12 roku życia wymagany jest nadzór osoby dorosłej. Nie pozwalaj dzieciom poniżej 6 roku życia na obsługę tego sprzętu.

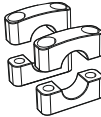
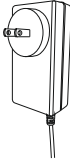
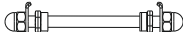
# ZAWARTOŚĆ OPAKOWANIA

	 <p>16 mm x2</p> <hr/> <p>4 mm x1 5 mm x1 6 mm x1</p> 	
 <p>KOŁO x1</p>	 <p>ZACISK KIEROWNICY x4</p>	 <p>ŁADOWARKA x1</p>
<p><b>OSPRZĘT DO KÓŁ</b></p>  <p>OŚ Z NAKRĘTKAMI x1</p>	<p><b>OSPRZĘT KIEROWNICY</b></p>  <p>ŚREDNIA ŚRUBA x4</p>	 <p>PEDAŁ x2</p>

Obrazki w instrukcji mają charakter poglądowy.  
W celu uzyskania dokładnych informacji należy zapoznać się z rzeczywistym produktem.

# BEZPIECZNA JAZDA

- Przed zezwoleniem dzieciom na korzystanie z tego motocyklu dorośli muszą dokładnie ocenić teren jazdy i zdolność dziecka do bezpiecznego prowadzenia roweru. Bardzo ważne jest, aby nauczyć dzieci odpowiednich zasad bezpieczeństwa, zanim zostaną dopuszczone do jazdy na tym motocyklu. Ponadto zasady te należy omówić z innymi dziećmi, które chcą korzystać z motocyklu.
- Prowadź w pozycji siedzącej. Dziecko, które nie siedzi na siedzeniu, gdy motocykl jest w ruchu, może spaść lub spowodować przewrócenie motocykla.
- Nie należy używać motocykla nocą.
- Nie należy używać motocykla w pobliżu stromych wzniesień, ponieważ może to spowodować:
  - jazdę z niebezpieczną prędkością, nawet przy zwolnionej przepustnicy,
  - przewrócenie się pojazdu,
  - utratę przyczepności, powodującą poślizg motocykla,
  - stoczenie się do tyłu z niebezpieczną prędkością.
- Unikaj kontaktu z ruchomymi/obracającymi się częściami, takimi jak hamulec silnika, oś i koła.  
Kontakt z tymi elementami może spowodować poważne obrażenia.
- Nie używaj motocykla, gdy jest on w pozycji na boku lub do góry nogami.
- Nie używaj motocykla w pobliżu łatwopalnych oparów (benzyna, rozcieńczalnik do farb, aceton, płynny wosk itp.), ponieważ włącznik elektryczny emituje wewnętrzną iskrę, która może spowodować wybuch lub pożar.
- Nie należy jeździć pod wpływem alkoholu lub narkotyków, z chorym sercem, w ciąży, z dolegliwościami głowy, pleców lub szyi, które ograniczają zdolność do bezpiecznej jazdy, z zaburzeniami psychicznymi lub fizycznymi, które mogą narazić cię na obrażenia lub osłabić sprawność fizyczną lub zdolności umysłowe niezbędne do przeczytania, zrozumienia i postępowania zgodnie ze wszystkimi instrukcjami bezpieczeństwa oraz do bycia świadomym zagrożeń związanych z produktem.
- Przed każdym użyciem należy przeprowadzić podstawową kontrolę bezpieczeństwa obejmującą: stan opon; bezpieczne działanie hamulców i świateł; dobry stan ramy; wystarczający poziom naładowania akumulatora; oraz wszelkie oznaki uszkodzeń, nietypowego lub nadmiernego zużycia lub innych oczywistych problemów mechanicznych / wymagań konserwacyjnych.
- Podzespoły należy konserwować i naprawiać zgodnie ze specyfikacjami producenta.
- Do serwisowania produktu należy używać wyłącznie części zamiennych autoryzowanych przez producenta.
- Używać wyłącznie na terenie prywatnym. Nie używać na terenach publicznych, ulicach i chodnikach. Zaleca się jazdę po trawie, ziemi lub innym miękkim terenie.
- Nie należy jeździć agresywnie, wykonywać skoków ani ostrych zakrętów. Agresywna jazda może uszkodzić produkt i zwiększyć poziom ryzyka.
- Nie należy przewozić ani holować innych produktów za motocyklem dla dzieci.
- Nie używać do wyścigów, jazdy kaskaderskiej lub innych agresywnych manewrów.
- Tego rodzaju jazda może spowodować uszkodzenie produktu i ograniczenie kontroli kierowcy, co może skutkować obrażeniami.



## **OSTRZEŻENIE**

### **ABY UNIKNĄĆ POWAŻNYCH OBRAŻEŃ:**

- Wymagany jest stały nadzór osoby dorosłej.
- Nigdy nie używaj na drogach, na/lub w pobliżu stromych zboczy lub schodów, basenów lub innych zbiorników wodnych oraz w pobliżu pojazdów silnikowych.
- Produktu może używać tylko jedna osoba na raz.
- Użytkownik powinien prowadzić zawsze w pozycji siedzącej.
- Należy zawsze mieć na nogach buty. Buty powinny być zawiązane, a sznurowadła muszą znajdować się z dala od napędu i kół.
- Maksymalna waga: 65,0 kg.
- Okresowo sprawdzaj elementy mocujące i w razie potrzeby dokręć. Natychmiast wymieniaj zużyte lub uszkodzone części.
- Nigdy nie używaj ani nie przechowuj w wilgotnych warunkach.
- Do użytku na dużych otwartych przestrzeniach. Unikaj kolizji.
- Aby uniknąć upadków i kolizji wymagane jest posiadanie odpowiednich umiejętności.
- Nigdy nie jeździć nocą.
- Należy używać wyłącznie akumulatora wskazanego przez producenta.
- Należy używać wyłącznie ładowarki wskazanej przez producenta.
- Jazda na motocyklu dla dzieci wiąże się z potencjalnym ryzykiem i wymaga zachowania ostrożności. Korzystanie z motocykla wiąże się z nieodłącznymi zagrożeniami (np. upadek lub niebezpieczne sytuacje). Konieczny jest nadzór osoby dorosłej, która musi zdawać sobie sprawę z tego, że kierujący może odnieść poważne obrażenia lub śmierć - nawet przy zachowaniu środków ostrożności. JAZDA NA WŁASNE RYZYKO. Zabrania się korzystania z tego produktu przez dzieci poniżej 6-go roku życia.
- Dziecko musi posiadać wymagany poziom umiejętności i dojrzałości, aby bezpiecznie używać niniejszego produktu. Nie wszystkie 6-latkki posiadają odpowiednie umiejętności do jazdy na niniejszym produkcie. Zanim pozwolisz dziecku jeździć na rowerze, upewnij się, że fizyczne wymiary, wiek, waga, dojrzałość i zdolność do przestrzegania zasad kierowcy są wystarczające.
- Ryzyko obrażeń lub śmierci w wyniku utraty kontroli, kolizji i upadków. Zawsze noś odpowiednio dopasowany kask i inne wyposażenie ochronne, takie jak nałokietniki i nakolanniki, ponieważ mogą tego wymagać lokalne przepisy.
- Zawsze trzymaj obie ręce na kierownicy.
- Nie dotykaj hamulca ani obudowy silnika po użyciu. Elementy te mogą być gorące.
- Należy nosić sprzęt ochronny. Nie używać w ruchu ulicznym.
- Zabrania się poruszania się po drogach transportu publicznego.
- Zabawka nie jest przeznaczona dla dzieci poniżej 6 roku życia ze względu na jej maksymalną prędkość.
- Zawiera niewymienną baterię.

# MONTAŻ

Dorośli muszą pomagać dzieciom podczas wstępnej regulacji produktu.

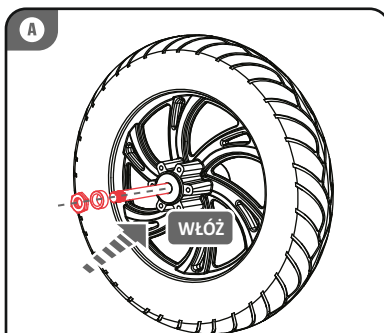

PRZED ZAMONTOWANIEM KÓŁ NALEŻY WYRÓWNAĆ WEWNĘTRZNĄ OŚ ŁOŻYSKA.

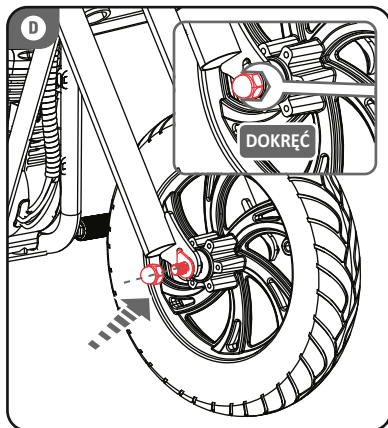
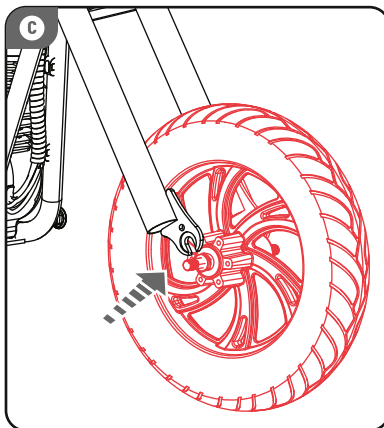
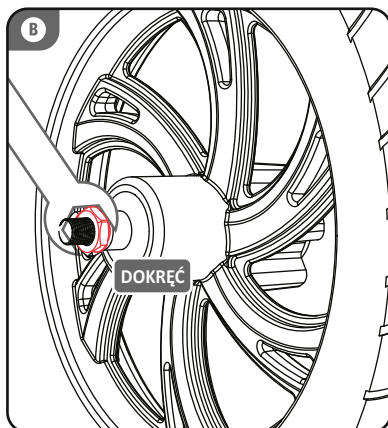

## MONTAŻ PRZEDNIEGO KOŁA

UWAGA: ZACHOWAJ OSTROŻNOŚĆ PODCZAS MONTAŻU PRZEDNIEGO KOŁA ZE WZGLĘDU NA OSTRE PUNKTY NA PRZEDNIM WIDELCU.

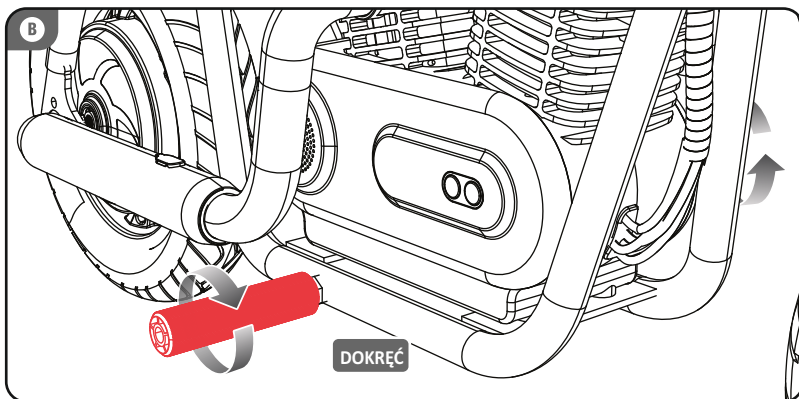
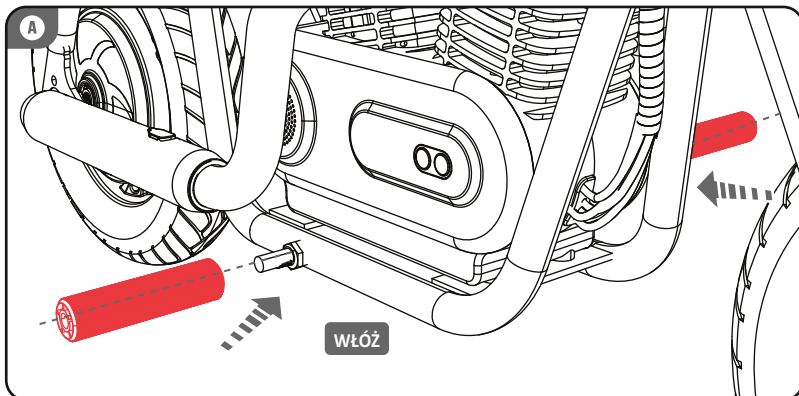

## MONTAŻ PEDAŁÓW



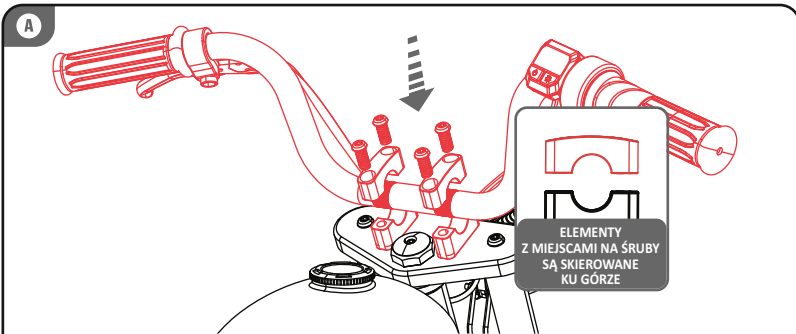

UMIEŚĆ KIEROWNICĘ W ZACISKU KIEROWNICY W POZYCJI PIONOWEJ.  
WŁÓŻ ŚRUBY I MOCNO DOKRĘĆ.

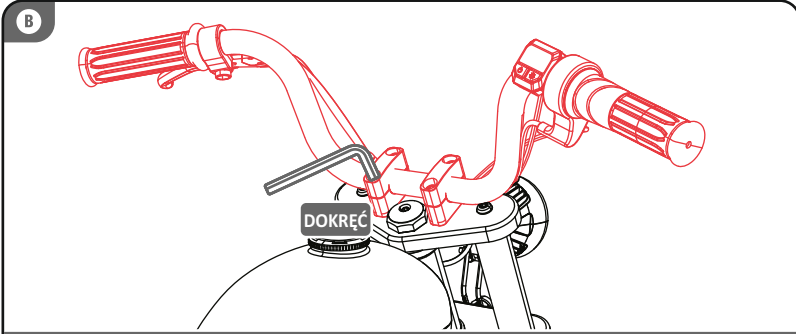

PO PRAWDŁOWYM DOKRĘCENIU KIEROWNICA NIE POWINNA  
PORUSZAĆ SIĘ DO PRZODU ANI DO TYŁU.

**MONTAŻ KIEROWNICY**

UWAGA: NALEŻY ZACHOWAĆ OSTROŻNOŚĆ PODCZAS MONTAŻU KIEROWNICY,  
UNIKAJ USZKODZENIA LINKI PRZEPUSTNICZY I HAMULCA.

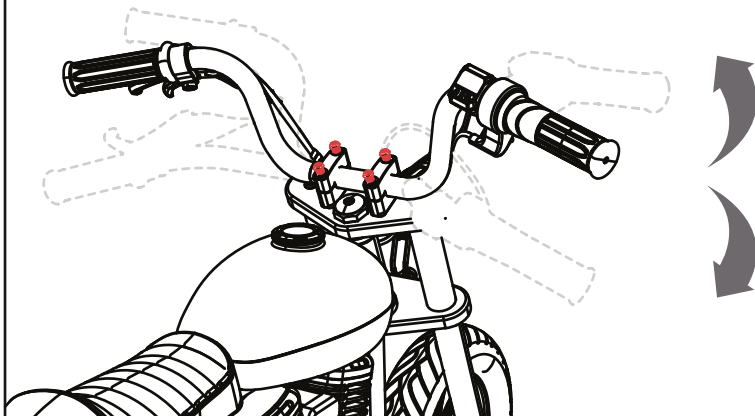

UWAGA: PRZED PRZYSTĄPIENIEM DO REGULACJI KIEROWNICY NALEŻY POLUZOWAĆ ŚRUBY LUB WKRĘTY. PO PRAWIDŁOWYM DOKRĘCENIU KIEROWNICA NIE POWINNA PORUSZAĆ SIĘ DO PRZODU ANI DO TYŁU.

## REGULOWANIE KIEROWNICY

KIEROWNICA JEST REGULOWANA, MOŻNA JĄ DOPASOWAĆ DO ODPOWIEDNIEJ POZYCJI

# INFORMACJE OGÓLNE

Motocykl elektryczny jest zabawką, która nie jest środkiem transportu. Aby opanować umiejętność jazdy, użytkownik musi ćwiczyć.

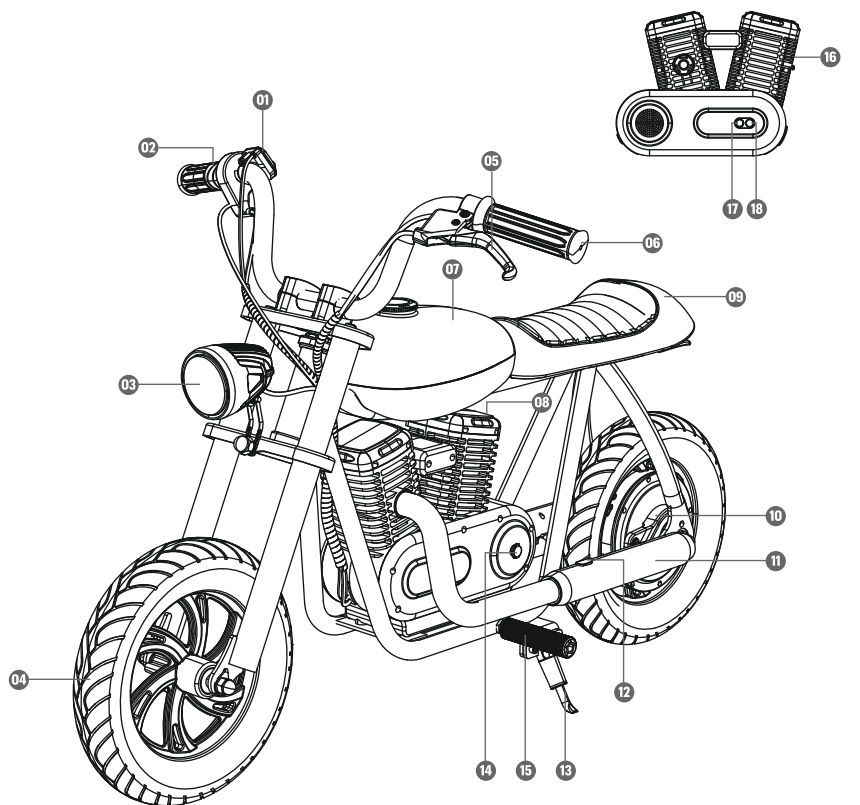

01 WYŚWIETLACZ

02 PRZEPUSTNICA

03 LAMPA PRZEDNIA

04 PRZEDNIE KOŁO

05 HAMULEC

06 KIEROWNICA

07 SCHÓWEK

08 AKUMULATOR

09 SIEDZENIE

10 SILNIK

11 IMITACJA RURA WYDECHOWA

12 OTWÓR WLEWU WODY

13 PODPÓRKA

14 PORT ŁADOWANIA

15 PEDAŁ

16 INTELIGENTNE ŚWIATŁO LED

17 WŁĄCZNIK DŹWIĘKÓW SILNIKA

18 WŁĄCZNIK PARY

# INSTRUKCJA DOTYCZĄCA WYŚWIETLACZA

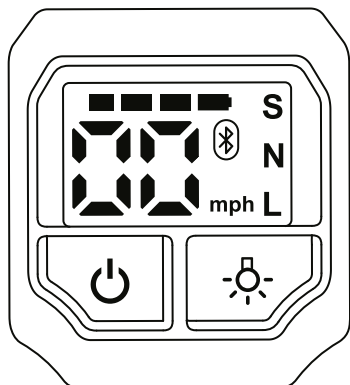

## ■■■■ POZIOM NAŁADOWANIA BATERII

Ta ikona wskazuje poziom naładowania baterii.

## WYŚWIETLANIE PRĘDKOŚCI

Ta ikona wskazuje aktualną prędkość w kilometrach na godzinę.

## BLUETOOTH

Ta ikona pojawi się dopiero po pomyślnym połączeniu aplikacji.

## **S N L** WYŚWIETLACZ PRĘDKOŚCI

Ta ikona wskazuje bieżący tryb prędkości.

L: 8 km/h | N: 12 km/h | S: 16 km/h

## PRZYCIISK WŁĄCZ/WYŁĄCZ

Naciśnij i przytrzymaj przez 2 sekundy, aby WŁĄCZYĆ/WYŁĄCZYĆ.

Krótkie naciśnięcie pozwala ustawić maksymalną prędkość.

## PRZYCIISK OŚWIETLENIA

Naciśnij i przytrzymaj przez 2 sekundy, aby włączyć lub wyłączyć lampę przednią.

Naciśnij szybko dwa razy, aby włączyć lub wyłączyć efekty świetlne.

Naciśnij szybko raz, aby przełączyć efekty świetlne.

## ŁADOWANIE MOTOCYKLA

Motocykl przed użyciem należy naładować.

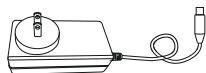

Upewnij się, że motocykl jest wyłączony podczas ładowania.

**UWAGA:** W zestawie znajduje się akumulator i ładowarka. Bateria musi być w pełni naładowana przed użyciem. Należy używać wyłącznie dedykowanej baterii i ładowarki.

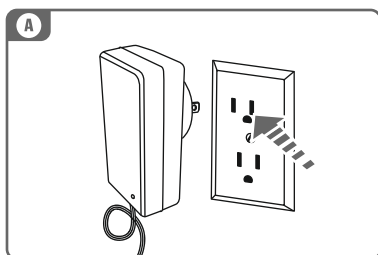

Podłącz wtyczkę ładowarki do gniazdka ściennego.  
Kontrolka na ładowarce powinna świecić na zielono.  
Uwaga: Wypróbuj inne gniazdo 230V, jeśli zielone światło (LED) się nie włącza.

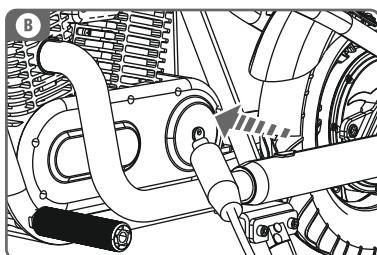

Otwórz zatyczkę portu ładowania, podłącz i ładuj.  
Podczas ładowania dioda na ładowarce będzie świecić na czerwono, a po pełnym naładowaniu zmieni kolor na zielony.

### **OSTRZEŻENIE**

W tym produkcie zastosowano akumulatory litowe.  
Niewłaściwe użycie może spowodować poważne obrażenia lub śmierć.  
Nie ładuj produktu bez nadzoru ani podczas snu.

## **OSTRZEŻENIE**

Przed użyciem należy zapoznać się ze wszystkimi instrukcjami i ostrzeżeniami umieszczonymi na ładowarce i motocyklu.

Uwaga: Akumulator przy pierwszym uruchomieniu nie jest w pełni naładowany. Przed ładowaniem należy zapoznać się z instrukcjami bezpieczeństwa i postępować zgodnie z odpowiednimi procedurami ładowania.

- Do ładowania motocykla należy używać wyłącznie ładowarki 24V. Nie próbuj ładować go za pomocą innej ładowarki.
- Nie należy przechowywać motocykla w miejscach, w których temperatura jest niższa niż 0°C lub wyższa niż 50°C.
- Nie ładować motocykla w temperaturach poniżej -10°C lub powyżej 50°C, ponieważ może to spowodować uszkodzenie akumulatora.
- Nie używaj ładowarki, jeśli została uderzona, upuszczona lub uszkodzona w jakikolwiek sposób. Przed każdym użyciem należy sprawdzić ładowarkę i wymienić ją w przypadku stwierdzenia zużycia lub uszkodzenia.
- Ładowarka jest przystosowana do pracy ze standardowym napięciem elektrycznym w sieciach domowych (100/240 V). Nie należy próbować używać ładowarki z innym poziomem napięcia.
- Nigdy nie modyfikuj układu elektrycznego, ponieważ może to spowodować ryzyko porażenia prądem elektrycznym (w tym śmiertelnego) lub pożaru.
- Podczas ładowania motocykl należy ustawić w suchym i dobrze wentylowanym pomieszczeniu.
- Aby uniknąć uszkodzenia ładowarki, podczas wyjmowania jej z gniazdka należy zawsze ciągnąć za wtyczkę, a nie za przewód.
- Upewnij się, że przewód jest ułożony w taki sposób, aby nie można było na niego nadepnąć, potknąć się o niego, ani nie jest narażony na uszkodzenie lub zbytne napięcie.
- Przedłużacz powinien być używany tylko wtedy, gdy jest to absolutnie konieczne. Użycie niewłaściwego przedłużacza może spowodować ryzyko pożaru, porażenia prądem elektrycznym (w tym śmiertelnym).
- Aby zapobiec porażeniu prądem, nie należy zanurzać ładowarki w wodzie podczas czyszczenia. W celu wyczyszczenia należy najpierw wyjąć wtyczkę ładowarki z gniazdka i przetrzeć ją suchą szmatką.
- Nie należy umieszczać żadnych przedmiotów na ładowarce lub umieszczać ładowarki na miękkiej powierzchni, która może powodować nadmierne nagrzewanie. Ładowarkę należy trzymać z dala od źródeł ciepła.

## PRZYGOTOWANIE DO UŻYTKOWANIA

- Należy zawsze nosić odpowiedni sprzęt ochronny, taki jak: atestowany kask ochronny (z dobrze dopasowanym zapiętym paskiem pod brodą), ochraniacze na łokcie i kolana.
- Kask może być wymagany przez lokalne prawo lub przepisy obowiązujące w danym regionie.
- Należy zawsze nosić obuwie i dbać, by sznurowadła były zawsze zawiązane i trzymane z dala kół i silnika. Nigdy nie używaj produktu boso lub w sandałach.



## PRZEŁĄCZNIK WŁĄCZ / WYŁĄCZ

- **Włączanie:**  
Naciśnij przycisk i przytrzymaj przez 2 sekundy;  
po włączeniu rozlegnie się dźwięk dzwonka.
- **Wyłączanie:**  
Naciśnij przycisk i przytrzymaj go przez 2 sekundy;  
po usłyszeniu dźwięku "Power OFF" urządzenie zostanie wyłączone.

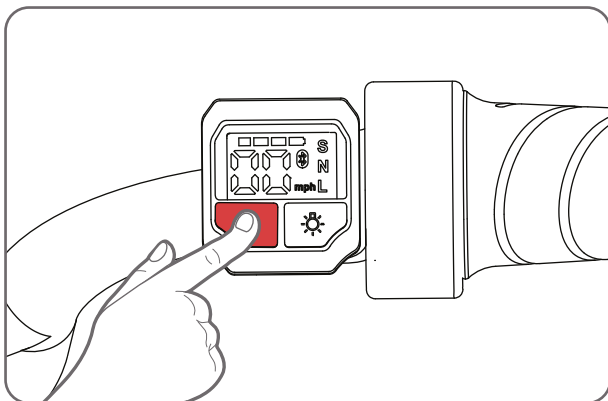

## URUCHAMIANIE MOTOCYKLA

Aby uruchomić motocykl, usiądź na nim i naciśnij przełącznik zasilania. Połóż obie ręce na kierownicy i prawą ręką naciśnij przepustnicę.

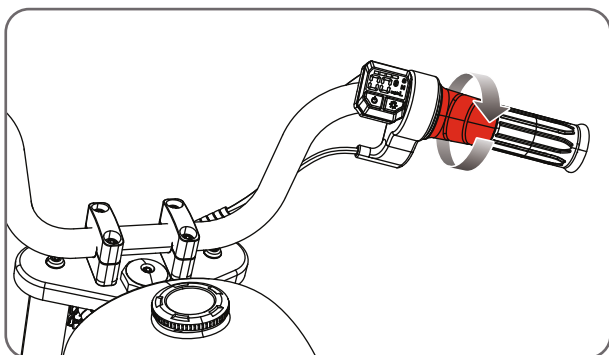

## ZATRZYMYWANIE MOTOCYKLA

Aby zatrzymać urządzenie, zwolnij przepustnicę i zaciągnij hamulce, aż motocykl całkowicie się zatrzyma.

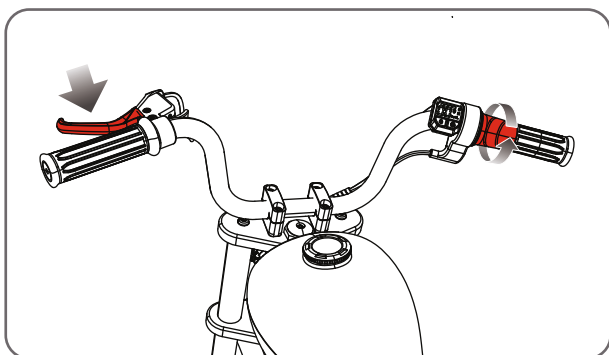



## PRZEŁĄCZANIE BIEGÓW

Urządzenie posiada trzy biegi, przy czym domyślnym biegiem startowym jest tryb malucha (L). Aby łatwo zmieniać biegi, wystarczy nacisnąć przycisk zmiany biegów. Prędkość można zmienić obracając uchwyt.

**L** LOW: 8 km/h    **N** MID: 12 km/h    **S** MAX: 16 km/h

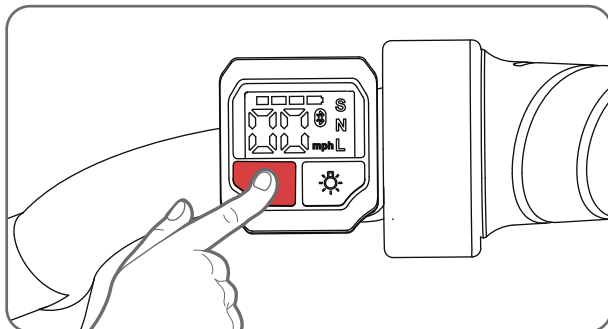

## OŚWIETLENIE LED

Oświetlenie motocykla.

Istnieją dwa rodzaje świateł: podświetlenie tłoków silnika i lampa przednia.

Po włączeniu motocykla wszystkie światła będą włączone.

- Naciśnij i przytrzymaj przycisk oświetlenia przez 2 sekundy, aby włączyć lub wyłączyć reflektor.
- Naciśnij przycisk oświetlenia szybko dwa razy, aby włączyć lub wyłączyć efekty świetlne na tłokach silnika.
- Naciśnij szybko przycisk światła 1 raz, aby przełączać pomiędzy efektami świetlnymi, w kolejności: tęczyowy ruch, tęczyowe pulsowanie, zielony, fioletowy i czerwony.

**APLIKACJA MOŻE BYĆ UŻYWANA DO WŁĄCZANIA/WYŁĄCZANIA I PRZEŁĄCZANIA ŚWIATEŁ.**

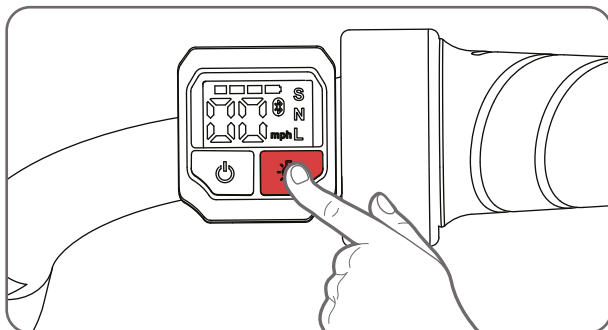

## OBSŁUGA FUNKCJI DŹWIĘKU SILNIKA

Zgodnie z ustawieniem domyślnym dźwięk silnika jest włączany po uruchomieniu motocykla.

Aby go włączyć/wyłączyć, należy jeden raz nacisnąć przycisk przełącznika.

Do obsługi można używać wyłącznie przycisku przełącznika. Nie można używać aplikacji do zmiany stanu funkcji dźwięku silnika.

**UWAGA:** Podczas odtwarzania muzyki przez Bluetooth dźwięk silnika zostanie wyciszony i odtwarzana będzie tylko muzyka.

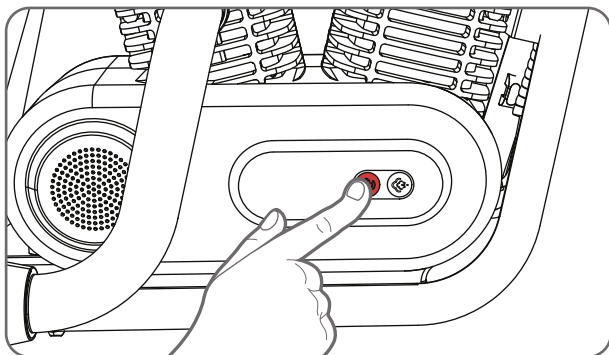

## OBSŁUGA IMITACJI RURY WYDECHOWEJ

Domyślne ustawienie tej funkcji po uruchomieniu motocykla to „wyłączona”.



**Włączanie:** Otwórz korek otworu do napełniania wodą, dodaj odpowiednią ilość wody, a następnie naciśnij przycisk przełącznika. UŻYJ WODY DESTYLOWANEJ.

(NIE UŻYWAJ ZWYKŁEJ WODY BEZPOŚREDNIO Z KRANU - KAMIEŃ MOŻE USZKODZIĆ ELEMENT DO WYTWARZANIA PARY WODNEJ, A TO SKUTKUJE UTRATĄ GWARANCJI).

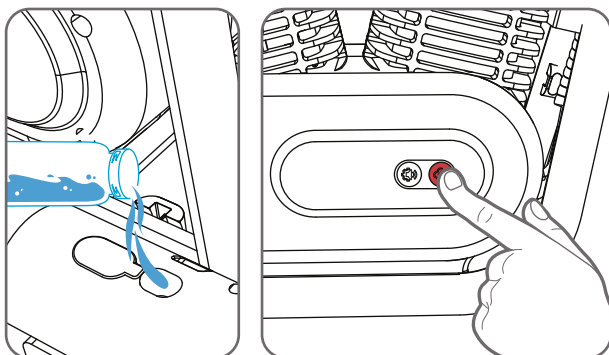
**Wyłączanie:** Naciśnij jeden raz przycisk wyłącznika.



# SPECYFIKACJA

MODEL	EL-MB05C	EL-MB05P
OBRAZ		
WYMIARY PRODUKTU	42,9 x 24,1 x 27 cm	42,9 x 24,1 x 27 cm
N. W (LBS)	32,8	32,8
TYP AKUMULATORA	LI-ION 21.9V 5.2A	LI-ION 21.9V 5.2A
WEJŚCIE	DC 24V/1.5A	DC 24V/1.5A
SILNIK	24V 160W	24V 160W
MAKS. OBCIĄŻENIE	65 kg	65 kg
MAKS. PRĘDKOŚĆ	16 km/h	16 km/h
MOMENT OBROTOWY	11 N M	11 N M
MAKS. ZASIĘG	12 km	12 km
TRYB PRĘDKOŚCI	3 poziomy (8/12/16 km/h)	3 poziomy (8/12/16 km/h)
CZAS ŁADOWANIA	4 godziny	4 godziny
OPONY (CALE)	12.0*2.5	12.0*2.5
REFLEKTOR	✓	✓
WYŚWIETLACZ	✓	✓
BŁOTNIK	✓	✓
APP	✓	—
ŚWIATŁO LED	✓	✓
DYM	✓	✓
GŁOŚNIK	✓	✓

## APLIKACJA: HYPER GOGO

Aplikację można pobrać bezpośrednio ze sklepu Google PLAY lub ze sklepu APP STORE.



Odtwarzaj muzykę / dostosuj światła LED / 3 tryby prędkości

- Zmień tryby światła za pomocą aplikacji;
- Zmień tryby pracy motocykla za pomocą aplikacji.
- Można ustawić dowolną prędkość w zakresie trybu pracy konfiguracji.
  - Tryb dziecięcy: 8 km/h
  - Tryb normalny: 12 km/h
  - Tryb sportowy: 16 km/h

## PAROWANIE URZĄDZENIA BLUETOOTH

- Upewnij się, że funkcja Bluetooth® w Twoim urządzeniu, jak również motocykl są włączone.
- Otwórz aplikację na swoim urządzeniu, aby bezprzewodowo połączyć się z motocyklem.
- Zatwierdź wybrane przez siebie zezwolenia.
- W swoim urządzeniu znajdź listę urządzeń Bluetooth®.
- Z listy wybierz „HYPER GOGO”.
- Załóż konto i zaloguj się na nie (proces można pominąć klikając przycisk SKIP-pomiń).
- Po przejściu do głównej strony Aplikacji należy połączyć się ze swoim urządzeniem.
- Kliknij w lewym górnym rogu ikonę BT.
- Z dostępnej listy wybierz swoje urządzenie. Wpisz domyślne hasło.
- Kolejne połączenia będą odbywały się automatycznie, nie trzeba już klikać ikony BT, aby wybrać swoje urządzenie.

# KONSERWACJA I NAPRAWA

## OSTRZEŻENIE

### INSTRUKCJE KONSERWACJI:

- Obowiązkiem osoby dorosłej, która montuje ten produkt, jest prawidłowe zainstalowanie wszystkich części znajdujących się w kartonie. Niniejsze instrukcje są cenne.
- Często sprawdzaj nakrętki i śruby i dokręcaj, jeśli to konieczne.
- Wszelkie części wykazujące oznaki zużycia należy natychmiast wymienić.
- Należy regularnie sprawdzać wszystkie śruby i ich osłony i dokręcać je w razie potrzeby.
- Regularnie sprawdzaj plastikowe części pod kątem pęknięć lub złamań.
- Podczas opadów śniegu lub deszczu motocykl należy przechowywać w pomieszczeniu.
- Nie używaj motocykla w mokrych lub zaśnieżonych warunkach.
- Nie czyścić motocykla poprzez spryskiwanie węzłem. Woda lub wilgoć w silniku, akumulatorze lub podzespołach elektrycznych może spowodować ich uszkodzenie.
- Do czyszczenia motocykla używaj suchej szmatki. Do czyszczenia części plastikowych można zastosować niezawierający wosku środek do czyszczenia mebli. Nie spryskuj wodą, ani nie zanurzaj go w wodzie.
- Przed jazdą sprawdź ciśnienie w oponach. Jeśli dętka została uszkodzona lub przebita, powietrze może powoli uchodzić. Jeśli ciśnienie jest w oponach jest niskie, przed jazdą należy załatać lub wymienić dętkę.
- Okresowo sprawdzaj opony pod kątem zużycia; bieżnik opony z czasem ulegnie zużyciu podczas normalnego użytkowania. Wymień oponę, gdy zużycie jest nadmierne lub wpływa na wydajność produktu.
- Przed jazdą sprawdź ramę i kierownicę pod kątem pęknięć lub złamań. Agresywna jazda lub zderzenia z przedmiotami mogą spowodować uszkodzenie lub zniszczenie ramy lub kierownicy. Po każdym wypadku i przed każdą jazdą należy dokładnie sprawdzić ramę, kierownicę i osprzęt.

## WSKAŹNIKI SZCZEGÓLNEJ UWAGI

DIODA LED REFLEKTORA	BŁĄD
E 0	Błąd komunikacji (urządzenie nie może odbierać danych)
E 1	Awaria kierownicy
E 2	Usterka dźwigni hamulca
E 3	Błąd czujnika Halla
E 4	Nieprawidłowe działanie MOS
E 5	Awaria płyty głównej
E 6	Awaria akumulatora

## GWARANCJA

- Terytorialny zasięg ochrony gwarancyjnej obejmuje obszar Rzeczypospolitej Polskiej. W przypadku reklamacji skontaktuj się z dystrybutorem: reklamacja@marko-baby.pl
- Gwarancja nie ma zastosowania w przypadkach przeładowania produktu, nadużywania, zaniedbania lub braku jego pielęgnacji i konserwacji przez użytkownika. Gwarancja nie obejmuje usterek spowodowanych nadużyciem, przypadkowym uszkodzeniem, zaniedbaniem.
- Gwarancja jest ważna przez 24 miesiące od daty zakupu produktu i dotyczy pierwszego właściciela.
- Jest w obowiązku użytkownika przeprowadzanie rutynowej kontroli i konserwacji produktu, aby uniknąć uszkodzenia produktu i/lub uszczerbku na zdrowiu dziecka.
- Prosimy uważnie przeczytać instrukcję w celu zapoznania się z instrukcjami jak dbać o produkt.
- Gwarancja na akumulator wynosi 6 miesięcy.



# KARTA GWARANCYJNA

\_\_\_\_\_ Pieczęć i podpis sprzedawcy \_\_\_\_\_

Imię i nazwisko: .....

Adres: .....

Numer telefonu: .....

Adres e-mail: .....

Nazwa produktu: .....

Symbol: .....

Numer dowodu zakupu: .....

Data sprzedaży: .....

## Ewidencja napraw

Data przyjęcia	Data wydania	Zakres naprawy	Pieczęć i podpis serwisu



### Import i dystrybucja:

Janusz Musioł MARKO Spółka Komandytowa 44-300 Wodzisław Śląski, ul. Rybnicka 2 D  
tel. +48 32 453 01 71 | info@marko-baby.pl | www.marko-baby.pl